

# آلبوم نقشه های سازه

کارفرما:

جهاد دانشگاهی خراسان رضوی

پروژه:

سقف سازه فضایی آزمایشگاه مرکزی

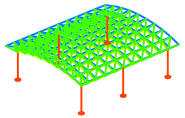
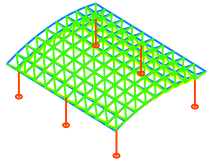

توضیحات:

1399

REV: 01

ردیف	تاریخ	شرح تغییرات	تاریخ	شرح تغییرات	ردیف	تاریخ	شرح تغییرات	ردیف	تاریخ	شرح تغییرات

S:01

REV: 01

سقف سازه فضایی آزمایشگاه مرکزی

کارفرما: جهاد دانشگاهی خراسان رضوی

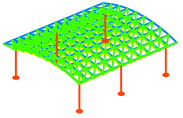
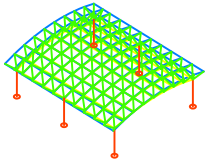

برخی موارد:

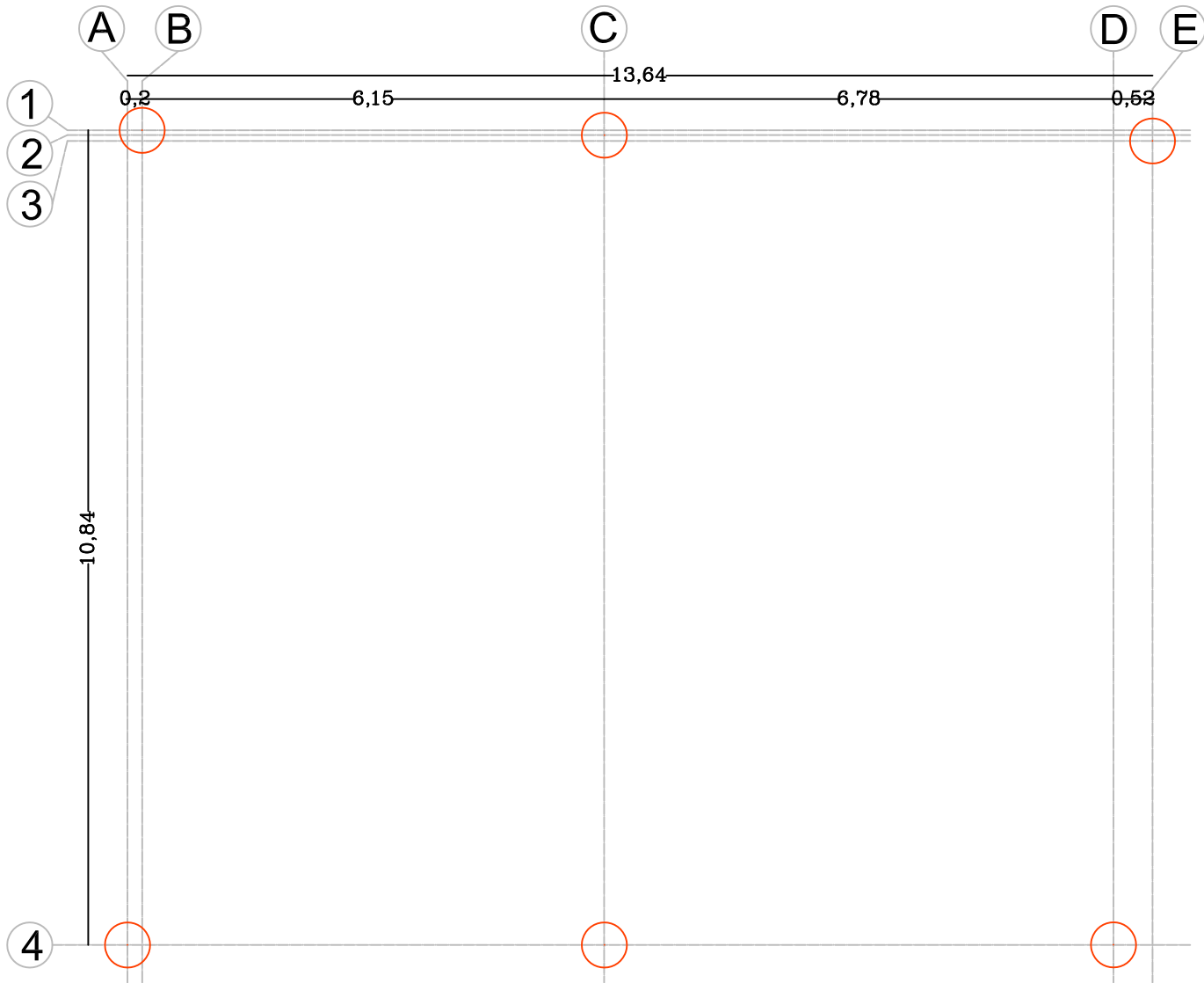

ردیف	تاریخ	توضیحات	محل	محل	محل	محل	محل	محل	محل	محل	محل	محل
ردیف	تاریخ	توضیحات	محل	محل	محل	محل	محل	محل	محل	محل	محل	محل
S:02		REV: 01										

### پلان ستونگذاری

محل: سقف سازه فضایی آزمایشگاه مرکزی

محل: جهاد دانشگاهی خراسان رضوی

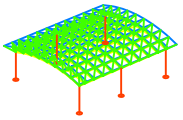
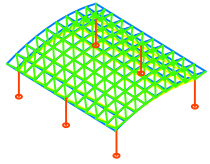

ترسیم شده:

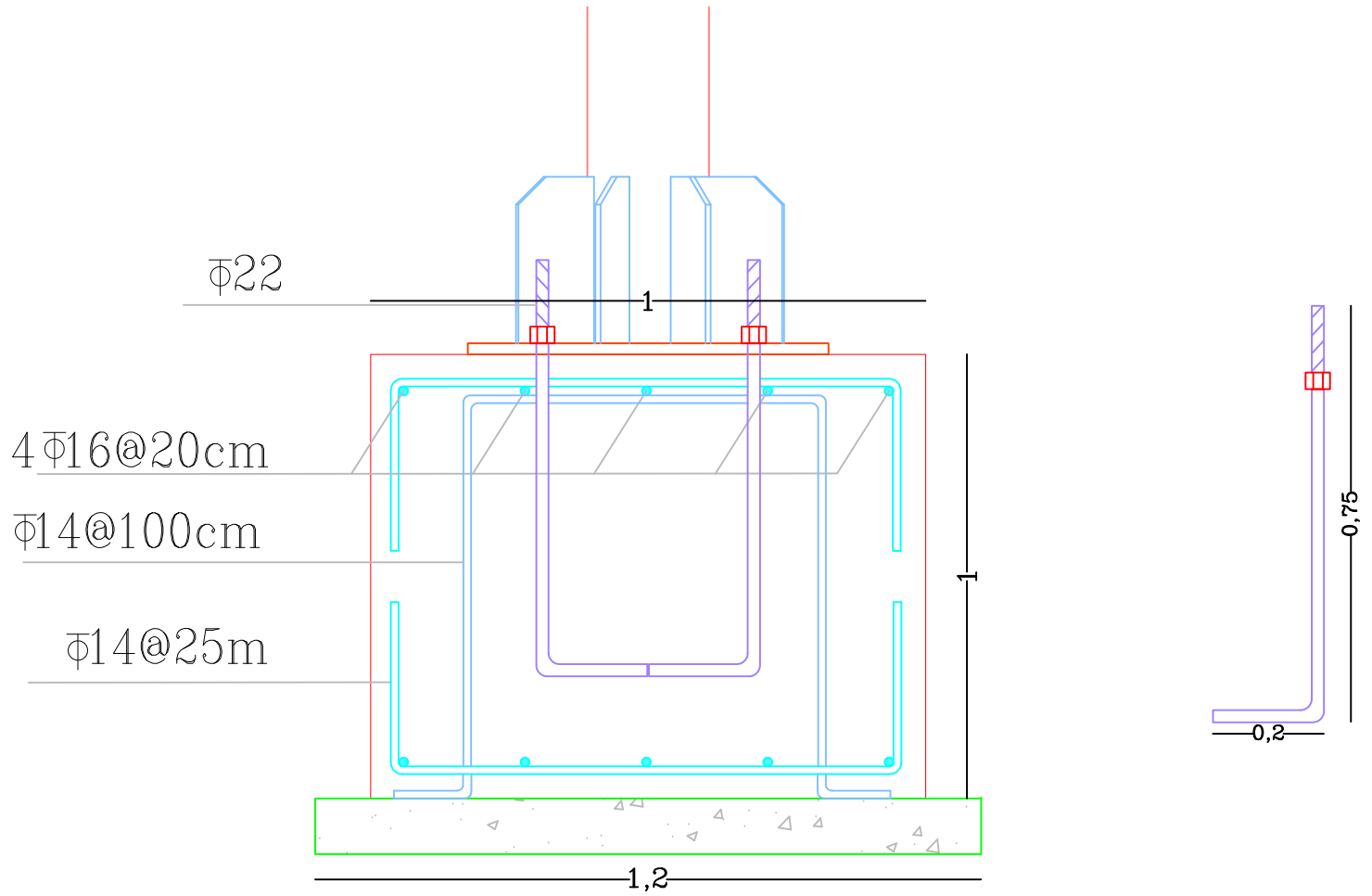

ردیف	تاریخ	شرح	محل	موضوع	محل	موضوع	محل	موضوع
شماره نقشه	تاریخ	شرح	محل	موضوع	محل	موضوع	محل	موضوع
S:03	REV: 01			دیپتایل فونداسیون			سقف سازه فضایی آزمایشگاه مرکزی	جهاد دانشگاهی خراسان رضوی

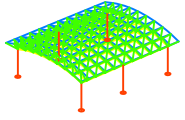
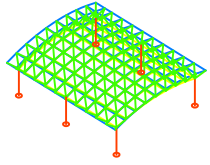

برخی از اعضا

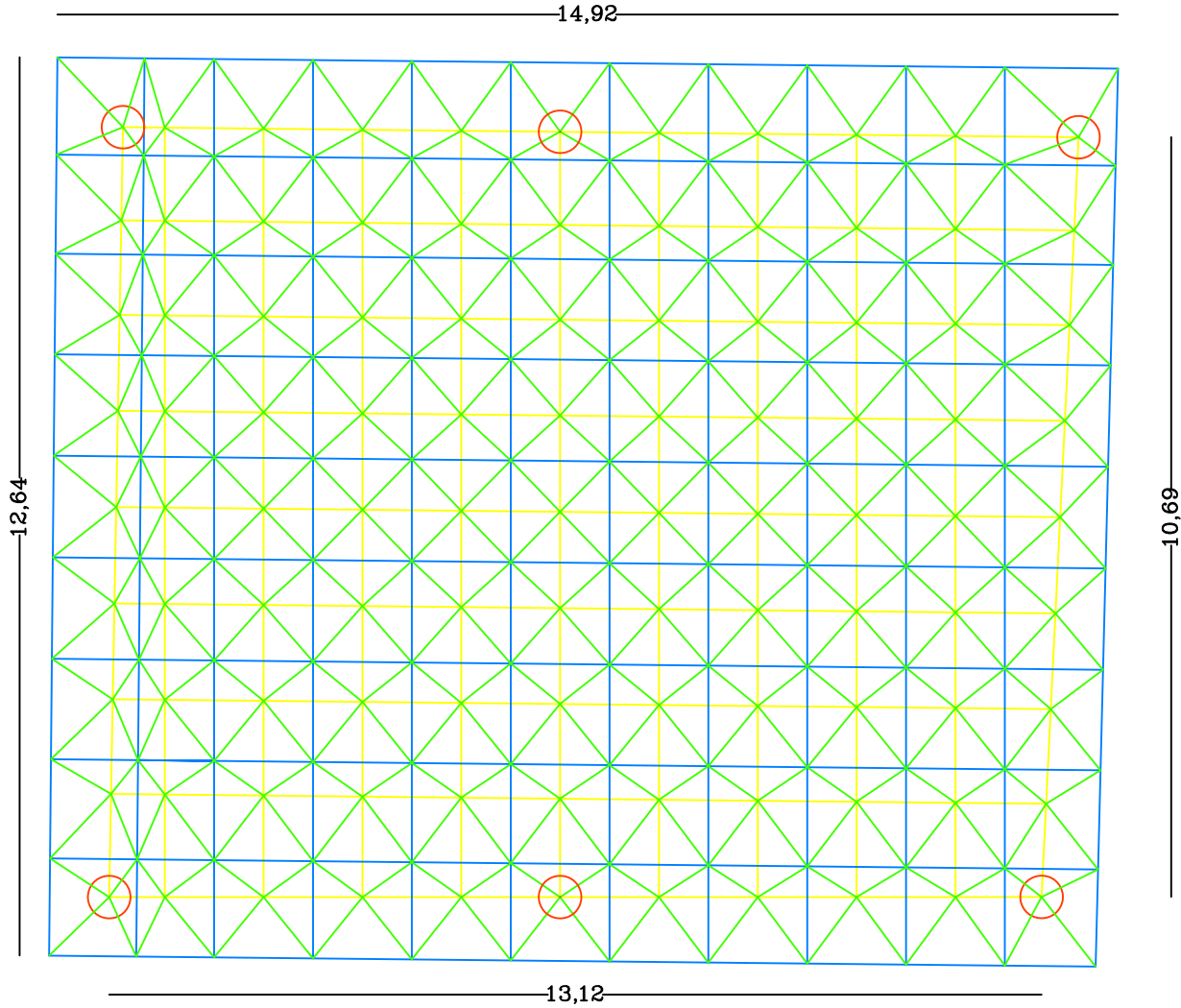

ردیف	تاریخ	محل	شرح	محل	محل	محل	محل	محل	محل	محل
شماره نقشه	تاریخ	REV: 01	تاریخ	تاریخ	تاریخ	تاریخ	تاریخ	تاریخ	تاریخ	تاریخ
S:04										

### نما بالا سازه

سقف سازه فضایی آزمایشگاه مرکزی  
جهاد دانشگاهی خراسان رضوی

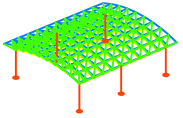
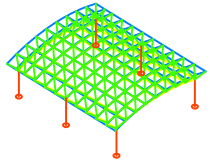

برخی جداول:

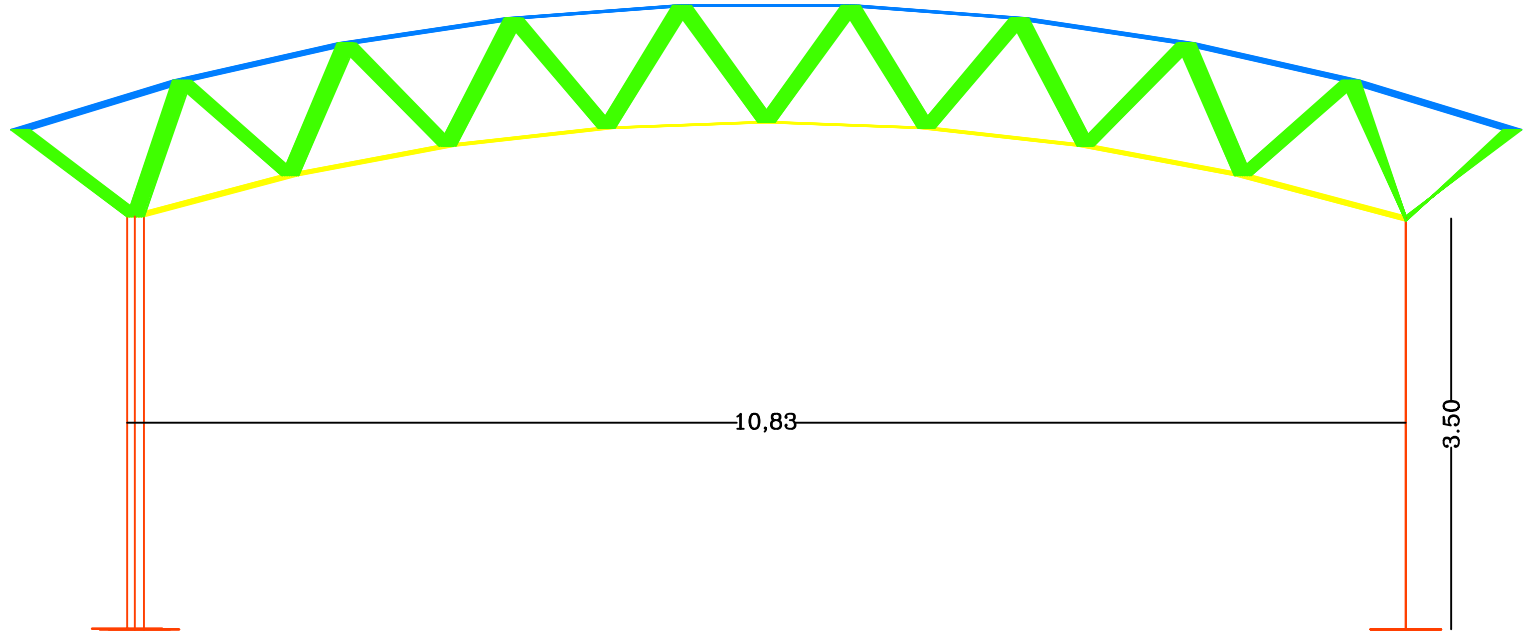

ردیف	تاریخ	محل	محل	محل	محل	محل	محل	محل	محل
شماره نقشه	تغییرات	REV: 01	تاریخ	تاریخ	تاریخ	تاریخ	تاریخ	تاریخ	تاریخ
S:05									

نما روبرو سازه

سقف سازه فضایی آزمایشگاه مرکزی

جهاد دانشگاهی خراسان رضوی

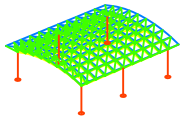
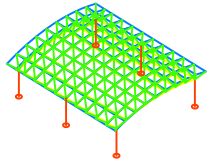

برخی از اجزا

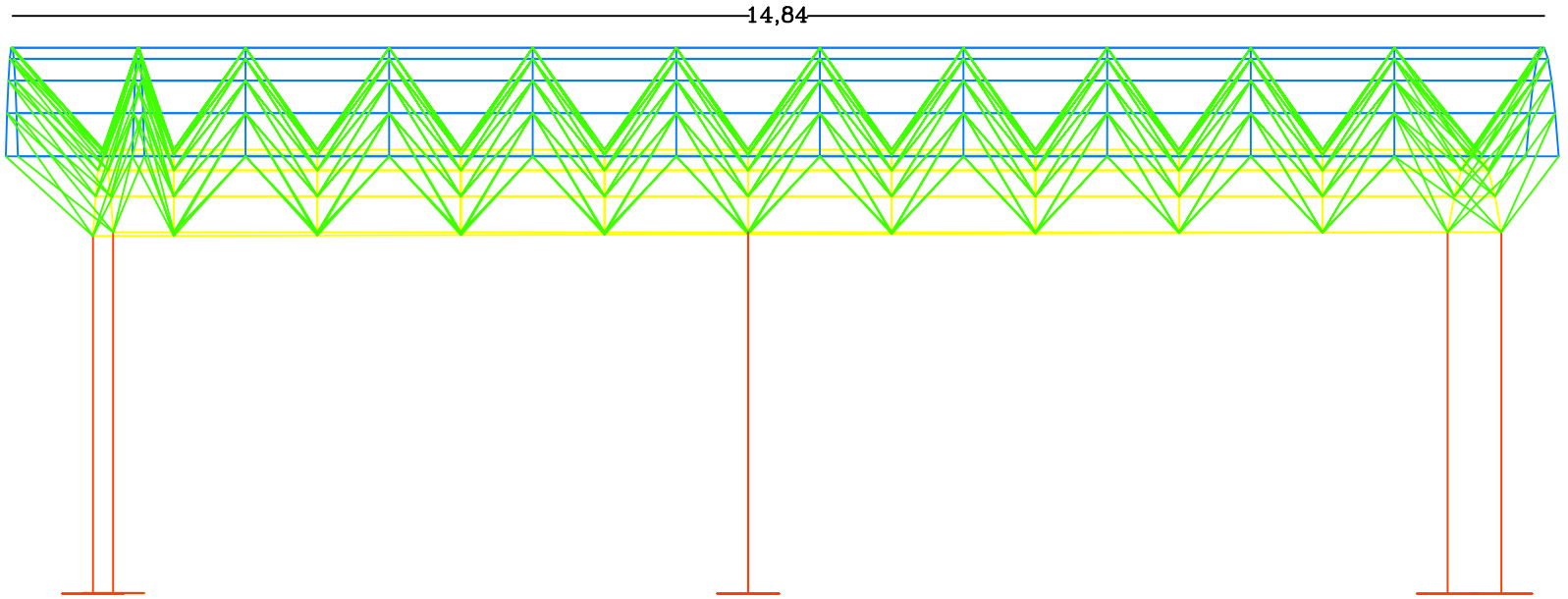

ردیف	محل	تاریخ	معماری	مکان	موضوع	محل	موضوع
S:06	REV: 01				نمای جانبی سازه	سقف سازه فضایی آزمایشگاه مرکزی	جهاد دانشگاهی خراسان رضوی

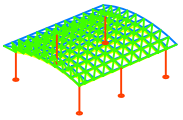
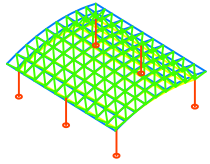

ترسیمات

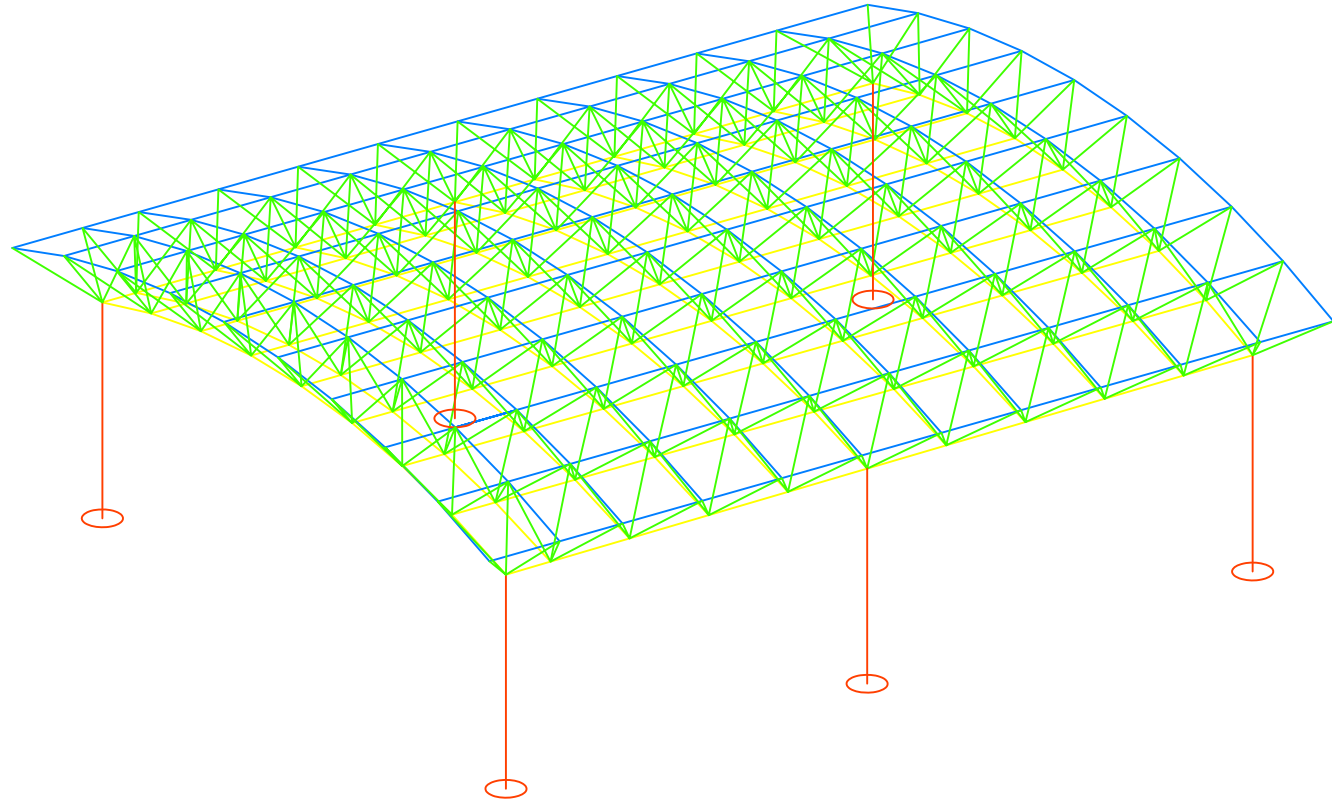

ردیف	تاریخ	محل	موضوع	محل	موضوع	محل	موضوع
شماره نقشه	تاریخ	محل	موضوع	محل	موضوع	محل	موضوع
S:07	REV: 01						

نما سه بعدی سازه

سقف سازه فضایی آزمایشگاه مرکزی

کلانراه  
جهاد دانشگاهی خراسان رضوی

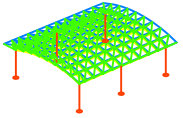
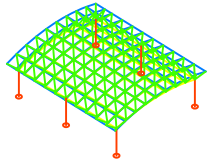

توضیحات:

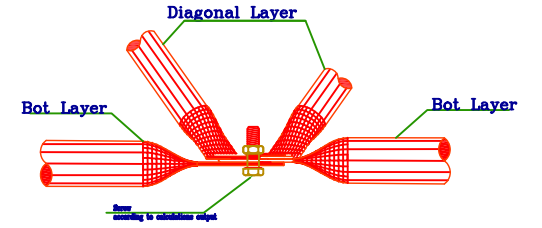
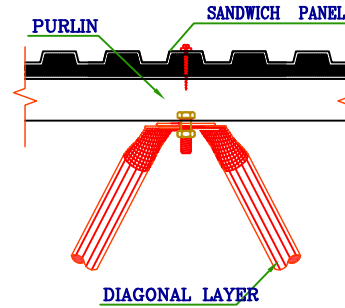
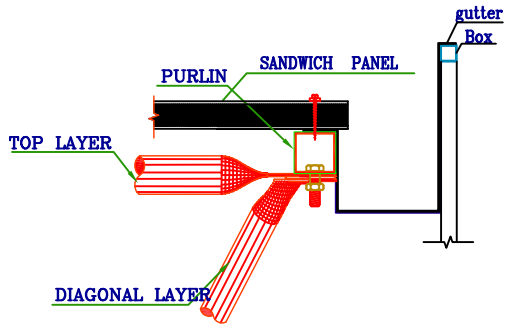

ردیف:	تاریخ:	محل:	موضوع:	محل:	موضوع:	محل:	موضوع:
S:08	REV: 01						

دیتایل

سقف سازه فضایی آزمایشگاه مرکزی  
جهاد دانشگاهی خراسان رضوی